



ПРАЙС-ЛИСТ 2012

Дымоходы *Schiedel UNI*

Вентиляционные каналы *Schiedel VENT*

Указанные цены в рублях вступают в действие с 01.03.2012. Цены включают НДС (18%).
ООО "ШИДЕЛЬ" оставляет за собой право на изменение цен.



Schiedel UNI

Универсальная дымоходная система
с каналами проветривания

Тройная гарантия:

- от прогорания
- от воздействия влаги со стороны дымовых газов
- от коррозии

Дымоходная система UNI - это универсальная трёхслойная дымоходная система с классическими керамическими трубами, изготовленными из высококачественного сырья.

Гарантия действительна только в том случае, если монтаж был выполнен в полном соответствии с указаниями производителя и действующими нормами.

Гарантия 30 лет



конус с распорным кольцом

керамическая труба

изоляционная плита

каменная оболочка

тройник для подключения потребителя

дверца

ёмкость для сбора и отвода конденсата

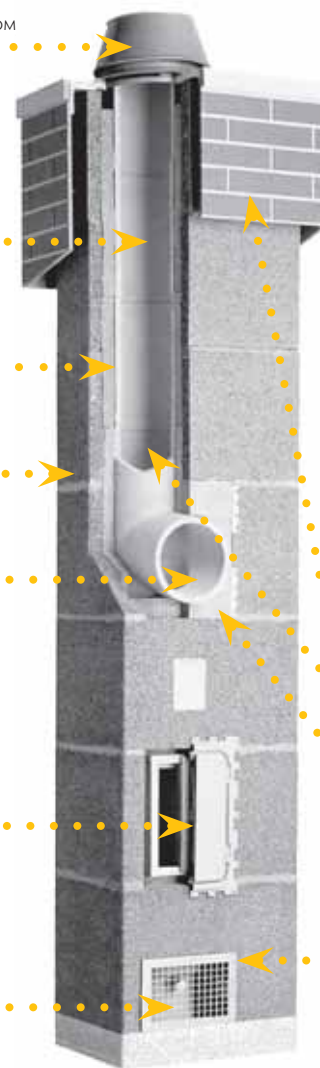

Варианты оформления над кровлей:

1 вариант:

UraTOP из волокнистого бетона

2 вариант:

обмуровка кирпичом + лёгкая кровельная плита и консольная плита

3 вариант:

комплект FINAL

4 вариант:

комплект утепления + лёгкая кровельная плита

5 вариант:

Изготовление кровельной плиты "по месту" для случаев совместного оформления с вентканалами или для нескольких одноходовых систем, см. Верхние комплекты комбинированные с Вентканалами стр. 23

шибер

передняя панель

вентиляционная решётка

- трёхслойная дымоходная система: каменная оболочка, изоляционная плита и высококачественная керамическая труба
- сертифицированное производство
- подходит для всех видов топлива
- система проветривания способствует удалению влаги и избытков тепла от теплоизоляции
- устойчива к воздействию кислот
- комплектность системы обеспечивает быстрый монтаж без ошибок

Комплекты Schiedel UNI

Все дымоходы UNI упакованы комплектами по 3 пм (основание) и 4 пм, 1 пм, 0,33 пм (высота) на европоддонах.*

Габариты поддона:

длина	120 см
ширина	80 см
высота	140 см

Палетизация обеспечивает:

- удобство и экономное использование пространства (на 1 кв.м. можно хранить до 12 пм дымоходных систем!)
- удобство и лёгкость при монтаже
- надёжность транспортировки

ПРИНЦИП УПАКОВКИ КОМПЛЕКТОВ:

- **Основание дымохода 3 пм:**

европоддон	Основной комплект (ёмкость для сбора конденсата, вентиляционная решётка, ревизионная дверца, передняя панель, герметик Rapid (в основании 3пм рассчитан на 10 пм), монтажный шаблон, ручной пистолет, гарантийный талон и инструкция по монтажу)	1
	Изоляционные плиты	18
	Тройник для дверцы	1
	Керамические трубы	5
	Тройник для подключения	1
	Каменные оболочки	9

- **Комплект дымохода 4 пм:**

европоддон	Изоляционные плиты	24
	Керамические трубы	12
	Каменные оболочки	12





* подобным образом комплектуются все одноходовые дымоходы с д.14 по д. 20



Таблица базовых цен на дымоходные системы UNI

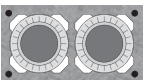
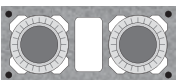

Рекомендуемые розничные цены не включают транспортных расходов.

диаметр см.	Комплект 4 пм	Комплект 5 пм	Комплект 6 пм	Комплект 7 пм	Комплект 8 пм	Комплект 9 пм	Комплект 10 пм	Комплект 11 пм	Комплект 12 пм	Комплект 13 пм	Комплект 14 пм	Комплект 15 пм	Комплект 0,33 пм	Консольная плита	Переходник керамика - сталь TFI000	
Одноходовые без вентиляции																
	14	35 523	38 667	42 131	45 275	48 739	51 883	55 027	58 171	61 315	64 779	67 923	71 067	1 048	2 086	1 127
	16	38 339	41 855	45 691	49 207	53 043	56 559	60 075	63 591	67 107	70 943	74 459	77 975	1 172	2 086	1 162
	18	41 155	45 045	49 255	53 145	57 355	61 245	65 135	69 025	72 915	77 125	81 015	84 905	1 297	2 445	1 197
	20	42 883	47 070	51 577	55 764	60 271	64 458	68 645	72 832	77 019	81 526	85 713	89 900	1 396	2 445	1 267
	25	63 425	71 172	79 239	86 986	95 053	102 800	110 547	118 294	126 041	134 108	141 855	149 602	2 583	3 695	1 794
	30	77 728	86 786	96 164	105 222	114 600	123 658	132 716	141 774	150 832	160 210	169 268	178 326	3 019	4 053	2 110
Одноходовые с вентиляцией																
	14L	37 856	41 551	45 566	49 261	53 276	56 971	60 666	64 361	68 056	72 071	75 766	79 461	1 191	2 861	1 127
	16L	40 771	44 794	49 137	53 160	57 503	61 526	65 549	69 572	73 595	77 938	81 961	85 984	1 342	2 861	1 162
	18L	43 239	47 812	52 705	57 278	62 171	66 744	71 317	75 890	80 463	85 356	89 929	94 502	1 525	3 040	1 197
	20L	44 967	49 823	54 999	59 855	65 031	69 887	74 743	79 599	84 455	89 631	94 487	99 343	1 617	3 040	1 267
	25L	67 920	76 711	85 822	94 613	103 724	112 515	121 306	130 097	138 888	147 999	156 790	165 581	2 932	4 004	1 794
	30L	82 440	92 570	103 020	113 150	123 600	133 730	143 860	153 990	164 120	174 570	184 700	194 830	3 378	4 410	2 110
Двухходовые без вентиляции																
	1414	66 755	72 446	78 137	84 148	89 839	95 530	101 541	107 232	113 243	118 934	124 945	130 636	1 897	2 623	2 252
	1416	69 450	75 573	81 696	88 139	94 262	100 385	106 828	112 951	119 394	125 517	131 960	138 083	2 042	2 623	2 288
	1418	72 549	79 090	85 631	92 492	99 033	105 574	112 435	118 976	125 837	132 378	139 239	145 780	2 180	3 338	2 322
	1420	74 188	80 938	87 688	94 758	101 508	108 258	115 328	122 078	129 148	135 898	142 968	149 718	2 251	3 338	2 392
	1616	71 880	78 421	84 962	91 823	98 364	104 905	111 766	118 307	125 168	131 709	138 570	145 111	2 180	2 623	2 324
	1618	75 231	82 190	89 149	96 428	103 387	110 346	117 625	124 584	131 863	138 822	146 101	153 060	2 320	3 338	2 358
	1620	76 871	84 037	91 203	98 689	105 855	113 021	120 507	127 673	135 159	142 325	149 811	156 977	2 388	3 338	2 428
	1818	77 287	84 453	91 619	99 105	106 271	113 437	120 923	128 089	135 575	142 741	150 227	157 393	2 388	3 517	2 392
	1820	78 938	86 326	93 714	101 422	108 810	116 198	123 906	131 294	139 002	146 390	154 098	161 486	2 464	3 517	2 462
	2020	80 639	88 239	95 839	103 759	111 359	118 959	126 879	134 479	142 399	149 999	157 919	165 519	2 533	3 517	2 532
Двухходовые с вентиляцией																
	14L14	68 944	75 067	81 190	87 633	93 756	99 879	106 322	112 445	118 888	125 011	131 454	137 577	2 042	2 999	2 252
	14L16	71 646	78 187	84 728	91 589	98 130	104 671	111 532	118 073	124 934	131 475	138 336	144 877	2 180	2 999	2 288
	14L18	75 379	82 545	89 711	97 197	104 363	111 529	119 015	126 181	133 667	140 833	148 319	155 485	2 388	3 321	2 322
	14L20	77 046	84 434	91 822	99 530	106 918	114 306	122 014	129 402	137 110	144 498	152 206	159 594	2 464	3 321	2 392
	16L16	74 411	81 370	88 329	95 608	102 567	109 526	116 805	123 764	131 043	138 002	145 281	152 240	2 320	2 999	2 324
	16L18	78 100	85 700	93 300	101 220	108 820	116 420	124 340	131 940	139 860	147 460	155 380	162 980	2 533	3 321	2 358
	16L20	79 755	87 562	95 369	103 496	111 303	119 110	127 237	135 044	143 171	150 978	159 105	166 912	2 603	3 321	2 428
	18L18	80 606	88 413	96 220	104 347	112 154	119 961	128 088	135 895	144 022	151 829	159 956	167 763	2 603	3 444	2 392
	18L20	81 759	89 775	97 791	106 127	114 143	122 159	130 495	138 511	146 847	154 863	163 199	171 215	2 672	3 444	2 462
	20L20	83 476	91 699	99 922	108 465	116 688	124 911	133 454	141 677	150 220	158 443	166 986	175 209	2 740	3 444	2 532

ВНИМАНИЕ! Рекомендуемые дополнительные аксессуары см. стр. ПРИНАДЛЕЖНОСТИ

Дымоход в таблице Базовых цен состоит из: Основания дымохода, Комплекта дымохода, Верхнего комплекта и поддонов.
Для дымоходных систем высотой более 10 м. необходим дополнительный герметик (нормы расхода см. на стр. 18)

Указанные цены в рублях вступают в действие с 01.03.2012.
Цены включают НДС (18%), ООО "ШИДЕЛЬ" оставляет за собой право на изменение цен.



Стандартные комплекты Одноходовой



Диаметр см	Наружный размер см	Размер вентканала см	Основание дымохода 3 пм	Комплект дымохода 4 пм	Комплект дымохода 1 пм	Комплект дымохода 0,33 пм	Комплект Блок - опора (бетонный блок-основание, каменная оболочка) Высота комплекта 0,33 пм	Комплект дополнительной дверцы прочистки (тройник прочистки с дверцей, каменные оболочки, теплоизоляция) Высота комплекта - 0,66 пм
14	32 x 32	артикул	31011400	31021400	31031400	31041400	31101216	31091400
		цена, шт.	24 312	12 574	3 144	1 048	922	7 606
		вес, кг	252	313	78	26	30	57,8
16	32 x 32	артикул	31011600	31021600	31031600	31041600	31101216	31091600
		цена, шт.	25 921	14 064	3 516	1 172	922	7 606
		вес, кг	258	319	80	27	30	58,4
18	36 x 36	артикул	31011800	31021800	31031800	31041800	31101820	31091800
		цена, шт.	28 065	15 554	3 890	1 297	1 142	7 863
		вес, кг	318	397	99	33	39	70,8
20	36 x 36	артикул	31012000	31022000	31032000	31042000	31101820	31092000
		цена, шт.	28 901	16 744	4 187	1 396	1 142	7 863
		вес, кг	323	401	100	33	39	71,9
25	48 x 48	артикул	31012500	31022500	31032500	31042500	31102500	31092500
		цена, шт.	43 619	30 985	7 747	2 583	2 274	8 839
		вес, кг	594	733	183	61	67	129,0
30	55 x 55	артикул	31013000	31023000	31033000	31043000	31103000	31093000
		цена, шт.	54 226	36 230	9 058	3 019	2 656	14 391
		вес, кг	729	892	223	74	78	160,7
35*	60 x 60	артикул	31013500	31023500	31033500	31043500		31093500
		цена, шт.	79 548	53 450	13 363	4 454		21 068
		вес, кг	1 210	1 529	382	127		267,9
40*	67 x 67	артикул	31014000	31024000	31034000	31044000		
		цена, шт.	117 089	69 540	17 385	5 795		
		вес, кг	1 475	1 857	464	155		
45*	75 x 75	артикул	31014500	31024500	31034500	31044500		
		цена, шт.	140 984	83 363	20 840	6 948		
		вес, кг	1 761	2 164	542	181		

* Поставка под заказ. Срок поставки 4-6 недель.

Стоимость европоддона в цену не включена.
Стоимость европоддона 320 руб. Европоддоны принимаются складом к возврату.

Указанные цены в рублях вступают в действие с 01.03.2012.
Цены включают НДС (18%). ООО "ШИДЕЛЬ" оставляет за собой право на изменение цен.



Стандартные комплекты Одноходовой с вентиляционным каналом

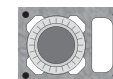

Диаметр см	Наружный размер см	Размер вентканала см		Основание дымохода 3 пм	Комплект дымохода 4 пм	Комплект дымохода 1 пм	Комплект дымохода 0,33 пм	Комплект Блок - опора (бетонный блок-основание, каменная оболочка) Высота комплекта 0,33 пм	Комплект дополнительной дверцы прочистки (тройник прочистки с дверцей, каменные оболочки, теплоизоляция) Высота комплекта - 0,66 пм
14L	32 x 46	10 x 22	артикул	31811400	31821400	31831400	31841400	31801216	31891400
			цена, шт.	25 861	14 719	3 695	1 191	1 048	8 222
			вес, кг	343	434	109	36	40	78,0
16L	32 x 46	10 x 22	артикул	31811600	31821600	31831600	31841600	31801216	31891600
			цена, шт.	27 589	16 091	4 023	1 342	1 048	8 222
			вес, кг	349	440	110	37	40	78,6
18L	36 x 50	10 x 26	артикул	31811800	31821800	31831800	31841800	31801820	31891800
			цена, шт.	29 200	18 294	4 573	1 525	1 342	8 634
			вес, кг	391	496	124	41	47	87,2
20L	36 x 50	10 x 26	артикул	31812000	31822000	31832000	31842000	31801820	31892000
			цена, шт.	30 033	19 427	4 856	1 617	1 342	8 634
			вес, кг	397	500	125	42	47	88,3
25L	48 x 62	2 шт. 10,5 x 17	артикул	31812500	31822500	31832500	31842500	31802500	31892500
			цена, шт.	46 717	35 157	8 791	2 932	2 580	9 507
			вес, кг	737	924	231	77	83	160,8
30L	55 x 71	2 шт. 12 x 20	артикул	31813000	31823000	31833000	31843000	31803000	31893000
			цена, шт.	57 443	40 520	10 130	3 378	2 973	14 903
			вес, кг	915	1 140	285	95	99	202,1
35L*	60 x 78	2 шт. 14 x 22,5	артикул	31813500	31823500	31833500	31843500		31893500
			цена, шт.	83 660	58 992	14 749	4 917		21 583
			вес, кг	1 354	1 720	430	143		299,9
40L*	67 x 86	2 шт. 15,5 x 26	артикул	31814000	31824000	31834000	31844000		
			цена, шт.	120 785	74 486	18 623	6 208		
			вес, кг	1 736	2 206	551	184		
45L*	75 x 94	2 шт. 16,5 x 30	артикул	31814500	31824500	31834500	31844500		
			цена, шт.	145 333	89 142	22 288	7 429		
			вес, кг	1 959	2 428	608	203		

* Поставка под заказ. Срок поставки 4-6 недель.

Стоимость европоддона в цену не включена.
Стоимость европоддона 320 руб. Европоддоны принимаются складом к возврату.

Указанные цены в рублях вступают в действие с 01.03.2012.
Цены включают НДС (18%). ООО "ШИДЕЛЬ" оставляет за собой право на изменение цен.



Стандартные комплекты Двухходовой

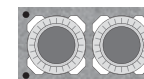

Диаметр см	Наружный размер см	Размер вентканала см	Основание дымохода 3 пм	Комплект дымохода 4 пм	Комплект дымохода 1 пм	Комплект дымохода 0,33 пм	Комплект Блок - опора (бетонный блок-основание, каменная оболочка) Высота комплекта 0,33 пм	Комплект дополнительной дверцы прочистки (тройник прочистки с дверцей - 2 шт., каменные оболочки, теплоизоляция) Высота комплекта - 0,66 пм
14-14	32 x 59	артикул	31411414	31421414	31431414	31441414	31401216	31491414
		цена, шт.	45 645	22 762	5 691	1 897	1 670	14 131
		вес, кг	452	558	139	46	44	104,1
14-16	32 x 59	артикул	31411416	31421416	31431416	31441416	31401216	31491416
		цена, шт.	47 133	24 491	6 123	2 042	1 670	14 131
		вес, кг	463	564	141	47	44	104,8
14-18	36 x 64	артикул	31411418	31421418	31431418	31441418	31401220	31491418
		цена, шт.	49 517	26 159	6 541	2 180	1 919	14 131
		вес, кг	529	656	164	55	64	119,6
14-20	36 x 64	артикул	31411420	31421420	31431420	31441420	31401220	31491420
		цена, шт.	50 352	26 993	6 750	2 251	1 919	14 131
		вес, кг	534	660	165	55	64	120,6
16-16	32 x 59	артикул	31411616	31421616	31431616	31441616	31401216	31491616
		цена, шт.	48 683	26 159	6 541	2 180	1 670	14 131
		вес, кг	464	570	143	48	44	105,4
16-18	36 x 64	артикул	31411618	31421618	31431618	31441618	31401220	31491618
		цена, шт.	51 007	27 829	6 959	2 320	1 919	14 131
		вес, кг	535	662	166	55	64	120,2
16-20	36 x 64	артикул	31411620	31421620	31431620	31441620	31401220	31491620
		цена, шт.	51 842	28 662	7 166	2 388	1 919	14 131
		вес, кг	540	666	167	56	64	121,3
18-18	36 x 67	артикул	31411818	31421818	31431818	31441818	31401820	31491818
		цена, шт.	52 616	28 662	7 166	2 388	2 168	14 131
		вес, кг	529	653	163	54	53	118,0
18-20	36 x 67	артикул	31411820	31421820	31431820	31441820	31401820	31491820
		цена, шт.	53 450	29 554	7 388	2 464	2 168	14 131
		вес, кг	534	657	164	55	53	119,1
20-20	36 x 67	артикул	31412020	31422020	31432020	31442020	31401820	31492020
		цена, шт.	54 283	30 391	7 600	2 533	2 168	14 131
		вес, кг	540	661	165	55	53	120,2

Стоимость европоддона в цену не включена.
Стоимость европоддона 320 руб. Европоддоны принимаются складом к возврату.

Указанные цены в рублях вступают в действие с 01.03.2012.
Цены включают НДС (18%). ООО "ШИДЕЛЬ" оставляет за собой право на изменение цен.



Стандартные комплекты Двухходовой с вентиляционным каналом



Диаметр см	Наружный размер см	Размер вентканала см		Основание дымохода 3 пм	Комплект дымохода 4 пм	Комплект дымохода 1 пм	Комплект дымохода 0,33 пм	Комплект Блок - опора (бетонный блок-основание, каменная оболочка) Высота комплекта 0,33 пм	Комплект дополнительной дверцы прочистки (тройник прочистки с дверцей - 2 шт., каменные оболочки, теплоизоляция) Высота комплекта - 0,66 пм
14 L 14	32 x 72	10 x 22	артикул	31611414	31621414	31631414	31641414	31601216	31691414
			цена, шт.	46 958	24 491	6 123	2 042	1 796	14 646
			вес, кг	529	660	165	55	53	121,1
14 L 16	32 x 72	10 x 22	артикул	31611416	31621416	31631416	31641416	31601216	31691416
			цена, шт.	48 444	26 159	6 541	2 180	1 796	14 646
			вес, кг	535	666	166	55	53	121,8
14 L 18	36 x 81	14 x 26	артикул	31611418	31621418	31631418	31641418	31601220	31691418
			цена, шт.	51 246	28 662	7 166	2 388	2 102	14 646
			вес, кг	618	775	194	65	74	139,4
14 L 20	36 x 81	14 x 26	артикул	31611420	31621420	31631420	31641420	31601220	31691420
			цена, шт.	52 079	29 554	7 388	2 464	2 102	14 646
			вес, кг	623	779	195	65	74	140,5
16 L 16	32 x 72	10 x 22	артикул	31611616	31621616	31631616	31641616	31601216	31691616
			цена, шт.	49 934	27 829	6 959	2 320	1 796	14 646
			вес, кг	540	672	168	56	53	122,4
16 L 18	36 x 81	14 x 26	артикул	31611618	31621618	31631618	31641618	31601220	31691618
			цена, шт.	52 736	30 391	7 600	2 533	2 102	14 646
			вес, кг	624	781	195	65	74	140,0
16 L 20	36 x 81	14 x 26	артикул	31611620	31621620	31631620	31641620	31601220	31691620
			цена, шт.	53 569	31 225	7 807	2 603	2 102	14 646
			вес, кг	629	785	196	65	74	141,7
18 L 18	36 x 83	13 x 26	артикул	31611818	31621818	31631818	31641818	31601820	31691818
			цена, шт.	54 283	31 225	7 807	2 603	2 351	15 417
			вес, кг	623	778	194	65	63	138,8
18 L 20	36 x 83	13 x 26	артикул	31611820	31621820	31631820	31641820	31601820	31691820
			цена, шт.	55 119	32 058	8 016	2 672	2 351	15 417
			вес, кг	628	782	195	65	63	139,9
20 L 20	36 x 83	13 x 26	артикул	31612020	31622020	31632020	31642020	31601820	31692020
			цена, шт.	55 954	32 893	8 223	2 740	2 351	15 417
			вес, кг	633	786	196	65	63	141,0

Стоимость европоддона в цену не включена.
Стоимость европоддона 320 руб. Европоддоны принимаются складом к возврату.

Указанные цены в рублях вступают в действие с 01.03.2012.
Цены включают НДС (18%). ООО "ШИДЕЛЬ" оставляет за собой право на изменение цен.

Верхние комплекты

Верхний комплект под обмуровку кирпичом 11,5 см.

Состав верхнего комплекта: легкая покрывная плита GAP, керамическая труба, конус, герметик Hermesil.



Одноходовые	14	16	18	20	25	30
Верхний комплект (обмуровка) одноходовой						
артикул	31051400	31051600	31051800	31052000	31052500	31053000
цена, шт.	7 747	8 582	8 880	9 475	11 739	14 124
вес, кг	30,6	31,2	35,6	36,5	39,4	50,3
Верхний комплект (обмуровка) одноходовой с вентиляционным каналом						
артикул	31851400	31851600	31851800	31852000	31852500	31853000
цена, шт.	7 980	8 839	9 146	9 758	12 092	14 547
вес, кг	33,3	33,9	37,4	38,3	42,6	53,1

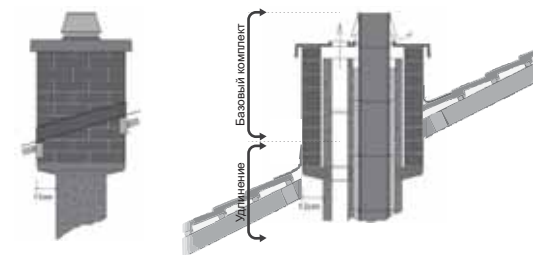

В качестве опоры удобно применять консольные плиты КРР (подробнее на стр. 11)

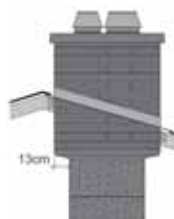

Двухходовые	1414	1416	1418	1420	1616	1618	1620	1818	1820	2020
Верхний комплект (обмуровка) двухходовой										
артикул	31451414	31451416	31451418	31451420	31451616	31451618	31451620	31451818	31451820	31452020
цена, шт.	14 779	15 554	15 851	16 446	16 016	16 625	17 223	16 865	17 460	18 116
вес, кг	43,2	43,8	44,7	45,6	63,0	51,7	52,6	49,3	50,2	51,1
Верхний комплект (обмуровка) двухходовой с вентиляционным каналом										
артикул	31651414	31651416	31651418	31651420	31651616	31651618	31651620	31651818	a31651820	31652020
цена, шт.	15 223	16 021	16 327	16 939	16 878	17 124	17 739	17 876	17 984	18 659
вес, кг	47,8	48,4	52,3	53,2	49,0	52,9	53,8	53,8	54,7	56,6

Верхний комплект под изоляцию 5 см.

Состав верхнего комплекта: легкая покрывная плита APIP, керамическая труба, конус, герметик Hermesil.



Одноходовые	14	16	18	20	25	30
Верхний комплект (изоляция) одноходовой						
артикул	31071400	31071600	31071800	31072000	31072500	31073000
цена, шт.	7 747	8 582	8 880	9 475	11 739	14 124
вес, кг	21,60	22,40	22,40	23,00	39,9	49,1
Верхний комплект (изоляция) одноходовой с вентиляционным каналом						
артикул	31871400	31871600	31871800	31872000	31872500	31873000
цена, шт.	7 980	8 839	9 146	9 758	12 092	14 547
вес, кг	25,1	25,7	27,7	28,6	42,9	53,1

В качестве утепления удобно применять стандартные Комплекты изоляции (подробнее на стр. 15)



Двухходовые	1414	1416	1418	1420	1616	1618	1620	1818	1820	2020
Верхний комплект (изоляция) двухходовой										
артикул	31471414	31471416	31471418	31471420	31471616	31471618	31471620	31471818	31471820	31472020
цена, шт.	14 649	15 217	15 838	16 446	15 783	16 405	17 223	17 024	17 650	18 116
вес, кг	36,8	37,4	44,3	45,2	38,0	44,9	45,8	47,8	48,7	49,6
Верхний комплект (изоляция) двухходовой с вентиляционным каналом										
артикул	31671414	31671416	31671418	31671420	31671616	31671618	31671620	31671818	31671820	31672020
цена, шт.	15 186	15 752	16 422	17 007	16 387	16 992	17 574	17 521	18 105	18 690
вес, кг	41,8	42,4	47,3	48,2	43,0	47,9	48,8	48,8	49,7	50,6

Верхние комплекты

Верхний комплект под отделку 2 см.

Состав верхнего комплекта: легкая покрывная плита APF, керамическая труба, конус, герметик Hermesil.

В состав комплекта входит лёгкая покрывная плита под отделку 2 см. В качестве отделки может применяться металлический кожух либо кровельные материалы. Такое решение может применяться только с твердым топливом при небольшой высоте системы над кровлей и в холодной зоне. Строго не рекомендуется в качестве отделки над кровлей использовать штукатурку непосредственно по каменной оболочке.

Одноходовые	14	16	18	20	25	30
-------------	----	----	----	----	----	----

Верхний комплект (под отделку 2 см) одноходовой

артикул	31061400	31061600	31061800	31062000		
цена, шт.	7 747	8 582	9 124	9 475		
вес, кг	14,3	14,9	16,7	17,6		

Верхний комплект (под отделку 2 см) одноходовой с вентиляционным каналом

артикул	31861400	31861600	31861800	31862000		
цена, шт.	7 747	8 582	9 264	9 475		
вес, кг	14,4	15,0	16,9	17,8		

Двухходовые	1414	1416	1418	1420	1616	1618	1620	1818	1820	2020
-------------	------	------	------	------	------	------	------	------	------	------

Верхний комплект (под отделку 2 см) двухходовой

артикул			31461418	31461420	31461618	31461620	31461818	31461820	31462020	
цена, шт.			15 343	16 446	15 911	17 223	16 361	16 662	17 535	
вес, кг			28,3	29,2	28,9	29,8	30,0	30,0	31,0	

Верхний комплект для изготовления покрывной плиты по месту.

Состав верхнего комплекта: металлическая манжета, керамическая труба, конус, герметик Hermesil.

Одноходовые	14	16	18	20	25	30
-------------	----	----	----	----	----	----

Верхний комплект (плита по месту)

артикул	31081400	31081600	31081800	31082000	31082500	31083000
цена, шт.	6 872	7 438	7 900	8 486	10 756	12 975
вес, кг	7,3	7,9	8,9	9,8	17,7	19,3

Плита необходимых размеров может быть выполнена при совместном оформлении дымоходных систем и отдельных вентканалов либо нескольких дымоходных систем (плита отливается непосредственно на стройплощадке в соответствии со специальной инструкцией компании Schiedel).

Для двухходовых систем требуется заказать 2 таких верхних комплекта.

Верхние комплекты комбинированные с вентканалами Schiedel VENT

	14	16	18	20
--	----	----	----	----

Верхний комплект с вентканалами

артикул	31071401	31071401	31071401	31071401
цена, шт.	8 632	8 706	8 991	9 196
вес, кг	0,70	0,70	0,90	0,90
Габариты, мм	590x1050x65	590x1050x65	590x1090x65	590x1090x65

Покрывная плита

артикул	18080200P
цена, шт.	3 933
вес, кг	50
Габариты, мм	590x730x65

См. стр. 23 подробнее

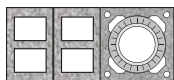
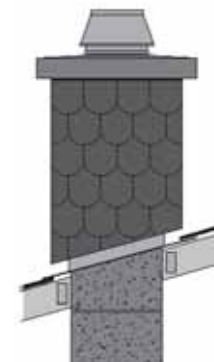

Одноходовые	14	16	18	20	25	30				
Консольная плита одноходовая без вентиляции										
артикул	17011216	17011216	17011820	17011820	17012500	17013000	При заказе консольной плиты необходим верхний комплект под обмуровку			
цена, шт.	2 086	2 086	2 445	2 445	3 695	4 053				
код	KPP1216	KPP1216	KPP1216	KPP1216	KP 25	KP 30				
наруж.размер	58 x 58	58 x 58	62 x 62	62 x 62	74 x 74	81 x 81				
вес, кг	40,4	40,4	44,6	44,6	63,2	69,3				
Консольная плита одноходовая с вентиляцией										
артикул	17811216	17811216	17811820	17811820	17812500	17813000				
цена, шт.	2 861	2 861	3 040	3 040	4 004	4 410				
код	KPP1216L	KPP1216L	KPP1820L	KPP1820L	KP 25L	KP 30L				
наруж.размер	58 x 72	58 x 72	62 x 76	62 x 76	74 x 88	81 x 97				
вес, кг	49,8	49,8	54,4	54,4	68,5	80,7				
Двухходовые	14/14	14/16	14/18	14/20	16/16	16/18	16/20	18/18	18/20	20/20
Консольная плита двухходовая без вентиляции										
артикул	17411216	17411216	17411220	17411220	17411216	17411220	17411220	17411820	17411820	17411820
цена, шт.	2 623	2 623	3 337	3 337	2 623	3 337	3 337	3 516	3 516	3 516
код	KPP12161216	KPP12161216	KPP12161820	KPP12161820	KPP12161216	KPP12161820	KPP12161820	KPP18201820	KPP18201820	KPP18201820
наруж.размер	58 x 85	58 x 85	62 x 90	62 x 90	58 x 85	62 x 90	62 x 90	62 x 93	62 x 93	62 x 93
вес, кг	56,50	56,50	62,70	62,70	56,50	62,70	62,70	63,00	63,00	63,00
Консольная плита двухходовая с вентиляцией										
артикул	17611216	17611216	17611220	17611220	17611216	17611220	17611220	17611820	17611820	17611820
цена, шт.	2 999	2 999	3 321	3 321	2 999	3 321	3 321	3 321	3 321	3 321
код	KPP1216L1216	KPP1216L1216	KPP1216L1820	KPP1216L1820	KPP1216L1216	KPP1216L1820	KPP1216L1820	KPP1820L1820	KPP1820L1820	KPP1820L1820
наруж.размер	58 x 98	58 x 98	62 x 107	62 x 107	58 x 98	62 x 107	62 x 107	62 x 109	62 x 109	62 x 109
вес, кг	64,90	64,90	73,50	73,50	64,90	73,50	73,50	73,30	73,30	73,30

При применении Верхних комплектов с плитами под отделку 2 см обращаем Ваше внимание, что в качестве защиты поверхности керамзитобетона недостаточно отделки оштукатуриванием. В качестве отделки с данным плитами могут применяться кровельные материалы, металл, или другой листовой материал для фасадной и кровельной отделки.

Указанные цены в рублях вступают в действие с 01.03.2012.

Цены включают НДС (18%). ООО "ШИДЕЛЬ" оставляет за собой право на изменение цен.

Варианты отделки над кровлей (готовые решения)

Комплекты UraTOP

одноходовые без вентканалов	14	16	18	20	25	30
Комплект базовый высотой 1,5 пм (включает Верхний комплект под изоляцию)						
артикул	98031400	98031600	98031800	98032000	98032500	98033000
цена, шт.	12 855	14 240	14 733	15 719	19 478	23 433
наруж.размер	52 x 52	52 x 52	56 x 56	56 x 56	68 x 68	75 x 75
вес, кг **	32,85	32,85	34,41	34,41	42,14	47,12

Комплект удлинения 1 пм. *						
артикул	98041416	98041416	98041820	98041820	98042500	98043000
цена, шт.	5 547	5 547	6 357	6 357	8 405	10 111
вес, кг	29,96	29,96	31,45	31,45	38,97	43,95

одноходовые с вентканалами	14L	16L	18L	20L	25L	30L
Комплект базовый высотой 1,5 пм (включает Верхний комплект под изоляцию)						
артикул	98831400	98831600	98831800	98832000	98832500	98833000
цена, шт.	13 241	14 667	15 176	16 191	20 062	24 136
наруж.размер	52 x 66	52 x 66	56 x 70	56 x 70	68 x 82	68 x 82
вес, кг **	37,63	37,63	39,15	39,15	47,18	52,09

Комплект удлинения 1 пм.						
артикул	98841416	98841416	98841820	98841820	98842500	98843000
цена, шт.	5 741	5 741	6 548	8 656	8 656	10 413
вес, кг	34,28	34,28	35,96	35,96	43,76	48,92

двухходовые без вентканалов	14/14	14/16	14/18	14/20	16/16	16/18	16/20	18/18	18/20	20/20
Комплект базовый высотой 1,5 пм (включает Верхний комплект под изоляцию)										
артикул	98431414	98431416	98431418	98431420	98431616	98431618	98431620	98431818	98431820	98432020
цена, шт.	24 306	25 248	27 286	27 218	26 278	26 186	28 575	28 245	29 285	30 057
наруж.размер	52 x 79	52 x 79	56 x 84	56 x 84	52 x 79	56 x 84	56 x 84	56 x 87	56 x 87	56 x 87
вес, кг **	41,93	41,93	43,45	43,45	41,93	43,45	43,45	44,20	44,20	44,20

Комплект удлинения 1 пм.										
артикул	98441216	98441216	98441220	98441220	98441216	98441220	98441220	98441820	98441820	98441820
цена, шт.	10 487	10 487	11 773	11 773	10 487	11 773	11 773	12 187	12 187	12 187
вес, кг	38,51	38,51	40,00	40,00	38,51	40,00	40,00	40,75	40,75	40,75

двухходовые с вентканалами	14/14	14/16	14/18	14/20	16/16	16/18	16/20	18/18	18/20	20/20
Комплект базовый высотой 1,5 пм (включает Верхний комплект под изоляцию)										
артикул	98631414	98631416	98631418	98631420	98631616	98631618	98631620	98631818	98631820	98632020
цена, шт.	25 194	26 135	28 218	28 191	27 247	27 188	29 159	29 069	30 036	31 010
наруж.размер	52 x 92	52 x 92	52 x 92	56 x 101	56 x 101	56 x 101	56 x 101	56 x 103	56 x 103	56 x 103
вес, кг **	45,97	48,92	45,97	48,92	45,97	48,92	48,92	49,54	49,54	49,54

Комплект удлинения 1 пм.										
артикул	98641216	98641216	98641216	98641220	98641220	98641220	98641220	98641820	98641820	98641820
цена, шт.	10 871	10 871	10 871	12 175	12 175	12 175	12 175	12 543	12 543	12 543
вес, кг	42,55	42,55	42,55	45,47	45,47	45,47	45,47	46,22	46,22	46,22

Базовый комплект облицовки 150 см: закрепляется на дымоходе сверху. Поставляется с верхним комплектом

* Удлинение-гильза: закрепляется к кровельным конструкциям. 250 см - общая максимальная длина облицовки над кровлей базового комплекта с удлинением.

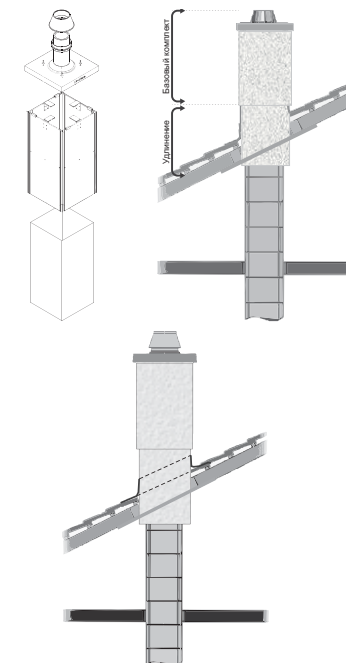

Schiedel UNI - Комплект FINAL

НОВАЯ УПАКОВКА - 1,0 м.



Решение для верхней части дымохода в традиционном для строительства стиле. Комплект UNI FINAL состоит из отдельных сегментов высотой 7,5 см и внешне имитирует кирпичную кладку из красного кирпича.



ВНИМАНИЕ:

- необходимо соблюдать следующее правило: 1/3 конструкции UNI FINAL должна располагаться под **крышей**
- комплект высотой 1,0 м поставляется вместе с арматурой и верхним комплектом FINAL.
- рекомендован к использованию только с твердотопливным оборудованием (печи, камины)

ОТЛИЧИТЕЛЬНЫЕ ОСОБЕННОСТИ

Конфигурация сегментов полностью повторяет геометрические размеры каменных оболочек, включая каналы проветривания и отверстия для установки арматуры и является частью дымохода.

- комплект элементов, полностью заменяющих каменную оболочку
- наружная поверхность, имитирующая кирпичную кладку
- лёгкость в использовании
- простой и быстрый монтаж
- сохраняет время и деньги
- очень устойчивый материал к воздействию влаги и кислот
- полное сохранение функций каменной оболочки, включая каналы проветривания
- элегантное завершение дымовой трубы
- простота оформления заказа и поставки



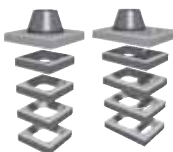

	одноходовые без вентканалов				одноходовые с вентканалами			
	14	16	18	20	14L	16L	18L	20L
высота 1 см								
артикул	24031400	24031600	24031800	24032000	24831400	24831600	24831800	24832000
цена, шт.	18 906	19 819	20 983	21 983	19 291	19 240	20 202	21 356
наруж.размер	34 × 34	34 × 34	38 × 38	38 × 38	34 × 48	34 × 48	38 × 52	38 × 52
вес, кг	219	222	227	229	261	263	300	299
высота 0,33 см								
артикул	24041400	24041600	24041800	24042000	24841400	24841600	24841800	24842000
цена, шт.	3 373	3 503	3 736	3 840	3 455	3 585	3 818	3 921
наруж.размер	34 × 34	34 × 34	38 × 38	38 × 38	34 × 48	34 × 48	38 × 52	38 × 52
вес, кг	63	64	65	65	77	77	89	89

	двухходовые						
	1418	1420	1618	1620	1818	1820	2020
высота 1 см							
артикул	24431418	24431420	24431618	24431620	24431818	24431820	24432020
цена, шт.	35 938	36 787	36 850	37 701	35 129	35 377	35 584
наруж.размер	38 × 66	38 × 66	38 × 66	38 × 66	38 × 69	38 × 69	38 × 69
вес, кг	353	355	355	357	411	414	415
высота 0,33 см							
артикул	24441418	24441420	24441618	24441620	24441818	24441820	24442020
цена, шт.	7 180	7 180	7 311	7 411	6 976	7 025	7 411
наруж.размер	38 × 66	38 × 66	38 × 66	38 × 66	38 × 69	38 × 69	38 × 69
вес, кг	109	109	110	110	130	130	130

Принцип упаковки комплектов:

Комплект FINAL 1 см		Комплект FINAL 0,33 см	
(заказывается только в дополнение к Комплекту FINAL 1 см для получения необходимой высоты)			
Сегмент FINAL h=75 мм	14 шт.	Сегмент FINAL h=75 мм	5 шт.
Изоляционные плиты	6 шт.	Изоляционные плиты	2 шт.
Керамическая труба 33 см	3 шт.	Керамическая труба 33 см	1 шт.
Комплект арматурных стержней	1 шт.		
Сухая смесь 10 кг	1 шт.		
Верхний комплект (легкая покровная плита APF, керамическая труба, конус, герметик Hermesil)	1 шт.		

Сухая смесь 10кг UNI-FINAL	артикул	19020000
	цена, шт.	680

Стоимость европоддона в цену не включена.
Стоимость европоддона 320 руб. Европоддоны принимаются складом к возврату.

Указанные цены в рублях вступают в действие с 01.03.2012.
Цены включают НДС (18%). ООО "ШИДЕЛЬ" оставляет за собой право на изменение цен.

Название комплекта		Диаметр дымохода см	Габариты оболочки дымохода см	Наружные габариты с учетом финишной штукатурки 5 мм	
Универсальный комплект изоляции тип 1 - UNI					
	артикул	14120000	14	32 × 32	46 × 46
			16	32 × 32	46 × 46
			18	36 × 36	50 × 50
			20	36 × 36	50 × 50
			25	48 × 48	62 × 62
	цена, шт.	5 623	30	55 × 55	67 × 67
			14L	32 × 46	60 × 46
			16L	32 × 46	60 × 46
			18L	36 × 50	64 × 50
			20L	36 × 50	64 × 50

Универсальный комплект изоляции тип 2 - UNI								
	артикул	14130000	25L	48 × 62	62 × 76			
			30L	55 × 71	67 × 83			
			14 / 14	32 × 59	73 × 46			
			14 / 16	32 × 59	73 × 46			
			18 / 18	36 × 67	81 × 50			
			20 / 20	36 × 67	81 × 50			
			20 / 18	36 × 67	81 × 50			
			18 / 14	36 × 64	78 × 50			
			18 / 16	36 × 64	78 × 50			
			20 / 14	36 × 64	78 × 50			
				цена, шт.	8 626	20 / 16	36 × 64	78 × 50
						14 L 14	32 × 72	88 × 46
16 L 16	32 × 72	88 × 46						
18 L 18	36 × 83	97 × 50						
20 L 20	36 × 83	97 × 50						
20 L 18	36 × 83	97 × 50						
18 L 14	36 × 81	95 × 50						
18 L 16	36 × 81	95 × 50						
20 L 14	36 × 81	95 × 50						
20 L 16	36 × 81	95 × 50						



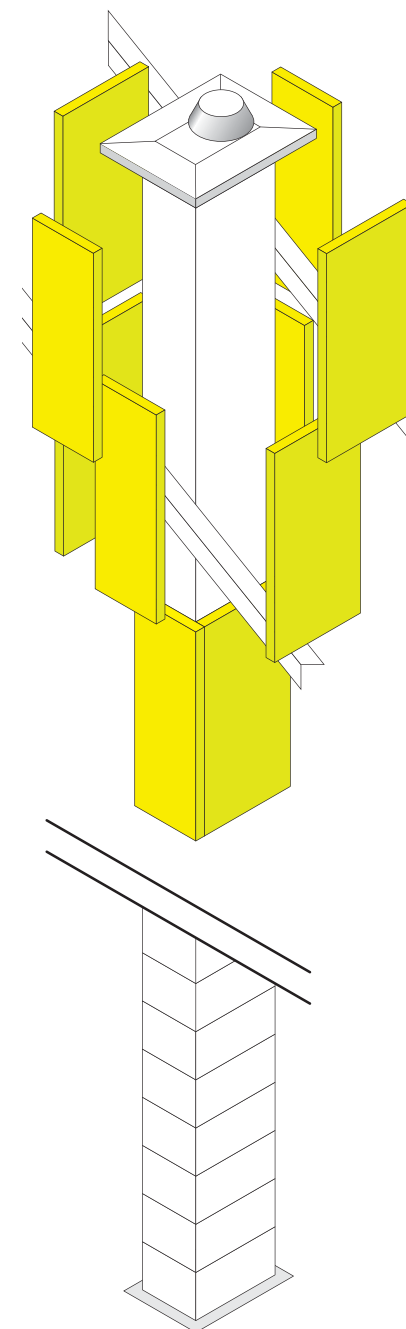
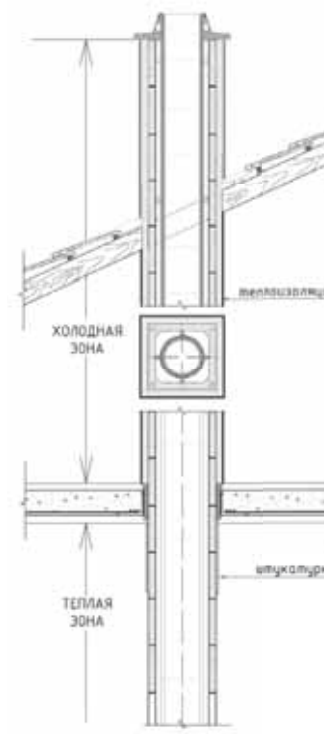

Унифицированные комплекты применяются для защиты оболочек дымоходных систем от температурных воздействий окружающей среды и атмосферных осадков.

Один комплект используется для изоляции 4-х граней 1 пм поверхности дымовой трубы.

- В состав каждого комплекта входят:**
- 4 плиты из негорючей минеральной ваты;
 - армирующий уголок 4 × 1 м;
 - 4 армирующих сетки;
 - Монтажный нож;
 - Штукатурно-сцепляющий раствор мешок 25 кг.



ВНИМАНИЕ! Соответствует Верхнему комплекту под изоляцию 5 см. (см. стр. 9)
Рекомендации по монтажу см. на сайте www.schiedel.ru в разделе "Техническая информация"

под обмуровку	14	16	18	20	1416	1420	1820
Зонтик NAPOLEON без вентиляции							
 артикул	23221216	23221216	23221820	23221820	23411216	23411220	23411820
цена, шт.	6 675	6 675	6 678	6 678	6 995	6 995	6 995
внешний размер каменного блока	32 × 32	32 × 32	36 × 36	36 × 36	32 × 59	36 × 64	36 × 67
внешний размер покровной плиты	65 × 65	65 × 65	69 × 69	69 × 69	65 × 92	69 × 97	69 × 100
внешний размер зонтика	70 × 66	70 × 66	70 × 66	70 × 66	70 × 100	70 × 100	70 × 100
расстояние отверстий для крепления	25 × 25	25 × 25	29 × 29	29 × 29	25 × 52	29 × 57	29 × 60
вес, кг	7,90	7,90	8,10	8,10	9,00	9,00	9,10
Зонтик NAPOLEON с вентиляцией							
 артикул	23811216	23811216	23811820	23811820	23611216	23611220	23611820
цена, шт.	6 995	6 995	6 995	6 995	6 995	6 995	6 995
внешний размер каменного блока	32 × 46	32 × 46	36 × 50	36 × 50	32 × 72	36 × 81	36 × 83
внешний размер покровной плиты	65 × 79	65 × 79	69 × 83	69 × 83	65 × 105	69 × 114	69 × 116
внешний размер зонтика	70 × 84	70 × 84	70 × 84	70 × 84	70 × 100	70 × 100	70 × 100
расстояние отверстий для крепления	25 × 39	25 × 39	29 × 43	29 × 43	25 × 65	29 × 74	29 × 76
вес, кг	8,40	8,40	8,40	8,40	9,00	9,00	9,00
под UNI FINAL							
Зонтик NAPOLEON без вентиляции							
 артикул	23231216	23231216	23231820	23231820		23421220	23421820
цена, шт.	4 071	4 071	4 113	4 113		4 326	4 451
внешний размер каменного блока	34 × 34	34 × 34	38 × 38	38 × 38		38 × 66	
внешний размер покровной плиты	40 × 40	40 × 40	44 × 44	44 × 44		44 × 72	
внешний размер зонтика	43 × 50	43 × 50	43 × 50	43 × 50		43 × 80	
расстояние отверстий для крепления	25 × 25	25 × 25	29 × 29	29 × 29		29 × 57	
вес, кг	4,90	4,90	4,80	4,80		5,50	
Зонтик NAPOLEON с вентиляцией							
 артикул	23821216	23821216	23821820	23821820			
цена, шт.	4 107	4 107	4 562	4 562			
внешний размер каменного блока	34 × 48	34 × 48	38 × 52	38 × 52			
внешний размер покровной плиты	40 × 54	40 × 54	44 × 58	44 × 58			
внешний размер зонтика	43 × 66	43 × 66	43 × 66	43 × 66			
расстояние отверстий для крепления	25 × 39	25 × 39	29 × 43	29 × 43			
вес, кг	5,30	5,30	5,20	5,20			

Зонтик „Наполеон“ защищает дымоходную систему от попадания в неё осадков, при этом эстетически дополняет верхнюю часть дымовой трубы.

Зонтик „Наполеон“ имеет наиболее аэродинамически правильную форму.
 Может быть рекомендован к применению с каминами, работающими на древесном топливе.
 Размеры зонтиков точно соответствуют типоразмерам покровных плит и стандартным креплениям.

	14	16	18	20	25	30	35*	40*	45*
--	----	----	----	----	----	----	-----	-----	-----

Герметик RAPID 310 мл, вес 0,68 кг



артикул	26050000	26050000	26050000	26050000					
цена, шт.	591	591	591	591					
код	FMR	FMR	FMR	FMR					
расход на 10 пм, шт.	4	5	6	6					

Герметик для жидкого, твердого и газового топлива. Рабочие температуры -40...,+1000 °С. Температура нанесения +5...,+35 °С. Температура хранения -20...,+35 °С. Упаковка в картриджи 310 мл под пистолет. Кислотостойкий.

Масса для швов FM, вес 7 кг



артикул		26090000	26090000	26090000	26090000	26090000		
цена, шт.		2 526	2 526	2 526	2 526	2 526	2 526	2 526
код		FM	FM	FM	FM	FM	FM	FM
вес на 10 пм, кг.		10	12	13	23	23		

Сухая клеевая смесь с повышенными прочностными характеристиками для жидкого, твердого и газового топлива. Рабочие температуры -40...,+1000 °С. Температура нанесения +5...,+35 °С. Температура хранения -20...,+35 °С. Упаковка в пластиковых ведрах по 1 и 7 кг.

Масса для швов FM, вес 1 кг



артикул		26020000	26020000	26020000	26020000	26020000		
цена, шт.		507	507	507	507	507	507	507
код		FM 1KG	FM 1KG	FM 1KG	FM 1KG	FM 1KG	FM 1KG	FM 1KG

Герметик Rotempo 310 мл, вес 0,44 кг



артикул	26010000	26010000	26010000	26010000					
цена, шт.	683	683	683	683					
код	ROTEMPO	ROTEMPO	ROTEMPO	ROTEMPO					

Герметик с повышенными кислото- и влагуостойчивыми характеристиками для жидкого и газообразного топлива. Рабочие температуры -40...,+200 °С. Температура нанесения +5...,+35 °С. Температура хранения -20...,+35 °С. Упаковка в картриджи 310 мл под пистолет.

Герметик Rotempo 310 мл, вес 0,44 кг



артикул	26100000	26100000	26100000	26100000	26100000	26100000	26100000	26100000	26100000
цена, шт.	774	774	774	774	774	774	774	774	774
код	HERMESIL	HERMESIL	HERMESIL	HERMESIL	HERMESIL	HERMESIL	HERMESIL	HERMESIL	HERMESIL

Шибер



артикул	23151400	23151600	23151800	23152000					
цена, шт.	5 959	5 959	6 318	6 318					
вес, кг	3,40	3,75	4,00	4,40					

Комплект подключения потребителя (нерж. сталь)



артикул	23171400	23171600	23171800	23172000	23172500	В комплект входит:			
цена, шт.	10 055	10 597	11 756	11 322	13 643	- Переходник керамика-сталь TF 1000			
код	SADA KRB 140	SADA KRB 160	SADA KRB 180	SADA KRB 200	SADA KRB 250	- Элемент трубы 0,27 м			
вес, кг	7,53	8,39	9,45	10,76	12,38	- Элемент трубы телескопический			
						- Отвод 0-90°			
						- Переходник к топке			

Переходник TF1000 UNI - Сталь



артикул	1151140071	1151160071	1151180071	1151200071	1151250071	1151300071	1151350071
цена, шт.	1 126	1 126	1 196	1 266	1 793	2 110	8 360
вес, кг	0,60	0,69	0,77	0,86	1,20	1,80	**

Регулируемый отвод 0-90° с контрольным отверстием



артикул	1159140071	1159160071	1159180071	1159200071	1159250071
цена, шт.	6 526	6 995	7 293	7 857	9 508
вес, кг	1,49	1,66	1,87	2,13	2,90

Искроуловитель



артикул	23361400	23361600	23361800	23362000	23362500	23363000
цена, шт.	5 289	5 774	6 222	6 638	6 899	8 053
вес, кг	1,50	1,50	1,50	1,50	2,00	3,00

		14	16	18	20	25	30
Комплект для тройника по месту 90° ***	артикул	31221400	31221600	31221800	31222000	31222500	31223000
	цена, шт.	1 043	1 012	1 012	1 012	1 092	1 780
	вес, кг	2,60	2,60	3,68	2,00		
Комплект для тройника по месту 45° ***	артикул	31211400	31211600	31211800	31212000	31212500	*** В составе: штуцер, передняя панель, 1 кг FM
	цена, шт.	940	1 120	1 191	1 536	1 558	
	вес, кг		31,2	35,6	36,5		
Керамическая заглушка тройника подключения	артикул	50081400	50081600	50081800	50082000		
	цена, шт.	312	365	415	481		
	вес, кг	0,6	0,8	0,9	1,3		
Переходник UNI - Kerastar	артикул	4001140073	4001160073	4001180073	4001200073	4001250073	
	цена, шт.	6 369	6 792	8 614	9 884	11 214	
	вес, кг	4,00	4,20	4,30	4,50	5,00	
Переходник UNI - ICS	артикул	4515014084	4518018084	4520020084	4525025084	4530030084	4535035084
	цена, шт.	3 012	3 584	3 763	4 595	4 595	6 167
	вес, кг	4,2	5,1	5,2	7,5	9,2	10,5
Адаптер газ, жидкое топливо	артикул	22161400	22161600	22161800	22162000		
	цена, шт.	2 367	2 556	2 839	3 180		
	вес, кг	0,29	0,34	0,38	0,35		
Регулятор тяги Взрывной клапан UNI	артикул	22011400	22011600	22011800	22012000	22012500	22013000
	цена, шт.	6 724	6 724	9 786	9 786	10 938	12 320
	вес, кг	2,6	2,9	2,8	3,5	4,2	4,6

Устанавливается в дополнительный тройник с рядом аксессуаров

		100-140	113-140	120-140	130-140	130-160	130-180	140-160
Переходник для увеличения диаметра TF1000 Prima Plus	артикул	4110014080	4111314080	4112014080	4113014080	4113016080	4113018080	4114016080
	цена, шт.	2 265	2 287	1 080	1 091	2 031	2 113	2 237
	вес, кг	0,4	0,4	0,4	0,4	0,4	0,5	0,5
Противопожарная разделка прохода стены	толщина, мм	100	150	200	250	300	350	400
	артикул	1408010052	1408015052	1408020052	1408025052	1408030052	1408035052	1408040052
	цена, шт.	5 018	7 502	9 438	11 681	12 968	15 621	17 360
вес, кг	4,0	6,0	8,4	10,5	12,5	15,0	16,7	

Нейтрализационный бокс	артикул	22060000
	цена, шт.	23 496
	вес, кг	2,25
Фильтр для нейтрализационного бокса	артикул	22090000
	цена, шт.	4 687
	вес, кг	0,40
Комплект креплений к кровле	артикул	27040000
	цена, шт.	5 924
	вес, кг	15,64
Комплект креплений к коньку крыши	артикул	23250000
	цена, шт.	8 187
	вес, кг	19,30

Печной шнур	артикул	14010000
	цена, шт.	75
	вес, пм.	0,20
Комплект арматурных стержней - UNI (6 шт. x 1 м)	артикул	27110000
	цена, шт.	2 456
	вес, кг	6,40
Ручной пистолет	артикул	21070000
	цена, шт.	158
	вес, кг	0,30
Удлинение для дверцы 12 см - UNI	артикул	50090000
	цена, шт.	581
	вес, кг	5,00





Удлинение для дверцы 55 см - UNI	артикул	50100000
	цена, шт.	1 998
	вес, кг	19,00
** Зонтик для вентканала тип 10 x 23, 12 x 25 для 14L - 20L и 14-16L18-20	артикул	23301220
	цена, шт.	2 174
	вес, кг	0,70
** Зонтик для вентканала тип 13 x 20, 14 x 22 для двухходовых (18-20)L(18-20)	артикул	23311220
	цена, шт.	2 174
	вес, кг	0,70

Элементы для примыкания к кровле		
Лента* для примыканий свинцовая (300 x 0,66 мм)	артикул	27170000
	цена, шт.	4 442
	длина, м	5
Планка для примыканий 0,8 мм	артикул	27180000
	цена, шт.	851
	длина, м	2,4
Шуруп с дюбелем (Расход - 12 шт на одну планку. Упаковка 240 шт.)	артикул	27190000
	цена, шт.	25
Герметик для примыканий	артикул	26070000
	цена, шт.	567

* В ассортименте представлены два цвета - красный и коричневый

Адаптер притока воздуха LAS	артикул	2550400001
	цена, шт.	4 550
Адаптер притока воздуха угловой LAS	артикул	2550400002
	цена, шт.	7 760

Решётка для вентканала без жалюзи	артикул	33101220
	цена, шт.	1 370
	размер	28 x 9,5
Решётка для вентканала с жалюзи	артикул	33091220
	цена, шт.	2 445
	размер	28 x 9,5
Ревизионная дверца для вентканала	артикул	33081220
	цена, шт.	2 325
	размер	28 x 10,5
Сухая смесь 10кг UNI-FINAL	артикул	19020000
	цена, шт.	680

Одноходовые	14	16	18	20	25	30	35*	40*	45*	
Конус										
	артикул	23161400	23161600	23161800	23162000	23092500	23093000	23093500	23094000	23094500
	цена, шт.	1 496	1 991	2 363	2 496	3 959	4 373	4 962	7 408	11 090
	вес, кг	0,70	0,70	0,90	0,90	1,00	1,00	1,60	2,25	3,15
Керамическая труба 330 мм										
	артикул	50471400	50471600	50471800	50472000	50472500	50473000	50473500	50474000	50474500
	вес, кг	5,20	5,90	6,60	7,20	14,00	16,00	21,00	28,00	41,80
Наружная металлическая манжета для монтажа по месту										
	артикул	23141216	23141216	23141820	23141820	23142500	23143000	23143500	23144000	23144500
	вес, кг	0,70	0,70	0,80	0,80	1,00	1,00	2,00	2,00	2,00
Лёгкая покровная плита										
	Информация о размерах и весах легких покровных плит представлена на стр. 21									

При невозможности использования легкой покровной плиты применяется или Комбинированная плита (см. стр. 23) или Верхний комплект с манжетой для монтажа по месту (плита отливается непосредственно на стройплощадке в соответствии со специальной инструкцией компании Schiedel).

* Поставка под заказ. Срок поставки 4-6 недель.

** Элементы отдельно не продаются.

Указанные цены в рублях вступают в действие с 01.03.2012.

Цены включают НДС (18%). ООО "ШИДЕЛЬ" оставляет за собой право на изменение цен.

	14	16	18	20	25	30	35*	40*	45*
Керамическая труба 0,33 м									
артикул	50471400	50471600	50471800	50472000	50472500	50473000	50473500	50474000	50474500
вес, кг	5,20	5,90	6,60	7,20	14,00	16,00	21,00	28,00	41,80
Тройник для ревизионной дверцы высота 0,66 м									
артикул	50421400	50421600	50421800	50422000	50422500	50423000	50423500	50424000	50424500
отверстие прочистки, см	13 × 26	13 × 26	13 × 26	13 × 26	13 × 26	25 × 37	25 × 37	25 × 37	25 × 37
вес, кг	12,20	13,20	14,00	15,60	31,00	36,00	47,00	54,00	87,0
Тройник для подключения 90 гр. высота 0,66 м									
артикул	50511414	50511616	50511818	50512020	50512525	50513030	50513535	50514000	50514500
вес, кг	11,40	12,80	14,20	15,90	33,00	36,50	52,00	63,50	140,00
Тройник для подключения 45 гр. высота 0,66 м									
артикул	50521414	50521616	50521818	50522020	50522525	50523030			
вес, кг	11,40	15,10	16,50	18,20	41,00	50,50			
Изоляционная плита высота 0,33 м									
артикул	14041400	14041600	14041800	14042000	14042500	14043000	14043500	14044000	14044000
потребность на 1 блок	2	2	2	2	2	2	2	2	2
толщина, мм	31,00	23,00	31,00	21,00	35,00	40,00	40,00	40,00	40,00
Каменная оболочка, высота 0,33 м									
артикул	51031216	51031216	51031820	51031820	51032500	51033000	51033500	51034000	51034500
наружный размер, см.	32 × 32	32 × 32	36 × 36	36 × 36	48 × 48	55 × 55	60 × 60	67 × 67	75 × 75
вес, кг	20,20	20,20	25,70	25,70	45,70	56,30	104,00	124,00	135,00
Каменная оболочка с вентканалом, высота 0,33 м									
артикул	51831216	51831216	51831820	51831820	51832500	51833000	51833500	51834000	51834500
наружный размер, см.	32 × 46	32 × 46	36 × 50	48 × 62	48 × 62	55 × 71	60 × 78	67 × 86	75 × 94
вес, кг	30,30	30,30	33,90	33,90	61,60	77,00	120,00	153,00	157,00
Дверца									
артикул	13031225	13031225	13031225	13031225	13031225	13033045	13033045	13033045	13033045
наружный размер, см.	27 × 40	27 × 40	27 × 40	27 × 40	27 × 40	41 × 53	41 × 53	41 × 53	41 × 53
вес, кг	4,30	4,30	4,30	4,30	4,30	7,20	7,20	7,20	7,20
Основной комплект (коробка)									
артикул	30031400	30031600	30031800	30032000	30032500	30033000	30033500	30034000	30034500
вес, кг	14,35	15,80	17,90	19,23	26,35	33,00	31,50	34,50	36,70

* Элементы отдельно не продаются.

ОДНОХОДОВЫЕ	14	16	18	20	25	30				
Лёгкая покровная плита под обмуровку										
артикул	18021216	18021216	18021820	18021820	18012500	18013000				
код	GAPP1216	GAPP1216	GAPP1820	GAPP1820	GAP 25	GAP 30				
наруж.размер/вес, кг	65 x 65 / 23,7	65 x 65 / 23,7	69 x 69 / 24,0	69 x 69 / 24,0	82 x 82 / 23,5	88 x 88 / 26,3				
Лёгкая покровная плита под изоляцию										
артикул	18881216	18881216	18881820	18881820	18162500	18163000				
код	APIP PRIP.1216	APIP PRIP.1216	APIP PRIP.1820	APIP PRIP.1820	APIP 25	APIP 30				
наруж.размер/вес, кг	52 x 52 / 15,0	52 x 52 / 15,0	56 x 56 / 17,0	56 x 56 / 17,0	68 x 68 / 24,0	75 x 75 / 31,0				
Лёгкая покровная плита под FINAL										
артикул	18051216	18051216	18051820	18051820						
код	APF1216	APF1216	APF1820	APF1820						
наруж.размер/вес, кг	40 x 40 / 6,9	40 x 40 / 6,9	44 x 44 / 7,8	44 x 44 / 7,8						
Лёгкая покровная плита с вентиляцией под обмуровку										
артикул	18821216	18821216	18821820	18821820	18812500	18813000				
код	GAPP1216L	GAPP1216L	GAPP1820L	GAPP1820L	GAP 25L	GAP 30L				
наруж.размер/вес, кг	65 x 79 / 26,4	65 x 79 / 26,4	69 x 83 / 29,0	69 x 83 / 29,0	81 x 95 / 26,7	88 x 104 / 35,0				
Лёгкая покровная плита с вентиляцией под изоляцию										
артикул	18861216	18861216	18861820	18861820	18962500	18963000				
код	APIP PRIP.1216L	APIP PRIP.1216L	APIP PRIP.1820L	APIP PRIP.1820L	APIP 25L	APIP 30L				
наруж.размер/вес, кг	52 x 66 / 18,2	52 x 66 / 18,2	56 x 70 / 19,3	56 x 70 / 19,3	68 x 82 / 27,0	75 x 91 / 35,0				
Лёгкая покровная плита с вентиляцией под FINAL										
артикул	18851216	18851216	18851820	18851820						
код	APF1216L	APF1216L	APF1820L	APF1820L						
наруж.размер/вес, кг	40 x 54 / 7,0	40 x 54 / 7,0	44 x 58 / 8,0	44 x 58 / 8,0						
ДВУХХОДОВЫЕ										
	14/14	14/16	14/18	14/20	16/16	16/18	16/20	18/18	18/20	20/20
Лёгкая покровная плита двухходовая под обмуровку										
артикул	18421216	18421216	18421220	18421220	18421216	18421220	18421220	18421820	18421820	18421820
код	GAPP12161216	GAPP12161216	GAPP12161820	GAPP12161820	GAPP12161216	GAPP12161820	GAPP12161820	GAPP18201820	GAPP18201820	GAPP18201820
наруж.размер/вес, кг	65 x 92 / 29,40	65 x 92 / 29,40	69 x 97 / 32,40	69 x 97 / 32,40	65 x 92 / 29,40	69 x 97 / 32,40	69 x 97 / 32,40	69 x 100 / 32,50	69 x 100 / 32,50	69 x 100 / 32,50
Лёгкая покровная плита двухходовая под изоляцию										
артикул	18461216	18461216	18461220	18461220	18461216	18461220	18461220	18461820	18461820	18461820
код	APIP PRIP.12161216	APIP PRIP.12161216	APIP PRIP.12161820	APIP PRIP.12161820	APIP PRIP.12161216	APIP PRIP.12161820	APIP PRIP.12161820	APIP PRIP.18201820	APIP PRIP.18201820	APIP PRIP.18201820
наруж.размер/вес, кг	52 x 79 / 23,00	52 x 79 / 23,00	56 x 84 / 29,00	56 x 84 / 29,00	52 x 79 / 23,00	56 x 84 / 29,00	56 x 84 / 29,00	56 x 87 / 29,00	56 x 87 / 29,00	56 x 87 / 29,00
Лёгкая покровная плита двухходовая под FINAL										
артикул			18051220	18051220			18051220	18051220		
код			APF1220	APF1220			APF1220	APF1220		
наруж.размер/вес, кг			44 x 72 / 12,50	44 x 72 / 12,50			44 x 72 / 12,50	44 x 72 / 12,50		
Лёгкая покровная плита двухходовая с вентиляцией под обмуровку										
артикул	18621216	18621216	18621220	18621220	18621216	18621220	18621220	18621820	18621820	18621820
код	GAPP1216L1216	GAPP1216L1216	GAPP1216L1820	GAPP1216L1820	GAPP1216L1216	GAPP1216L1820	GAPP1216L1820	GAPP1820L1820	GAPP1820L1820	GAPP1820L1820
наруж.размер/вес, кг	65 x 105 / 34,00	65 x 105 / 34,00	69 x 114 / 37,00	69 x 114 / 37,00	65 x 105 / 34,00	69 x 114 / 37,00	69 x 114 / 37,00	69 x 116 / 38,00	69 x 116 / 38,00	69 x 116 / 38,00
Лёгкая покровная плита двухходовая с вентиляцией под изоляцию										
артикул	18661216	18661216	18661220	18661220	18661216	18661220	18661220	18661820	18661820	18661820
код	APIP PRIP.1216L1216	APIP PRIP.1216L1216	APIP PRIP.1216L1820	APIP PRIP.1216L1820	APIP PRIP.1216L1216	APIP PRIP.1216L1820	APIP PRIP.1216L1820	APIP PRIP.1820L1820	APIP PRIP.1820L1820	APIP PRIP.1820L1820
наруж.размер/вес, кг	52 x 92 / 28,00	52 x 92 / 28,00	56 x 101 / 32,00	56 x 101 / 32,00	52 x 92 / 28,00	56 x 101 / 32,00	56 x 101 / 32,00	56 x 103 / 32,00	56 x 103 / 32,00	56 x 103 / 32,00

При применении Верхних комплектов с плитами под отделку 2 см обращаем Ваше внимание, что в качестве защиты поверхности керамзитобетона недостаточно отделки оштукатуриванием. В качестве отделки с данными плитами могут применяться кровельные материалы, металл, или другой листовой материал для фасадной и кровельной отделки.



Российские нормы требуют наличия естественной вентиляции в санузлах, кухнях и котельных. Вентканалы Schiedel VENT отвечают требованиям всех норм.

- лёгкие и быстрые в монтаже (3 блока – 1 пм)
- занимают мало места и к тому же абсолютно бесшумны
- хорошее комбинирование с дымоходами Schiedel UNI
- отсутствие грибковой плесени и гигиенических проблем благодаря невысокой влажности в квартирах

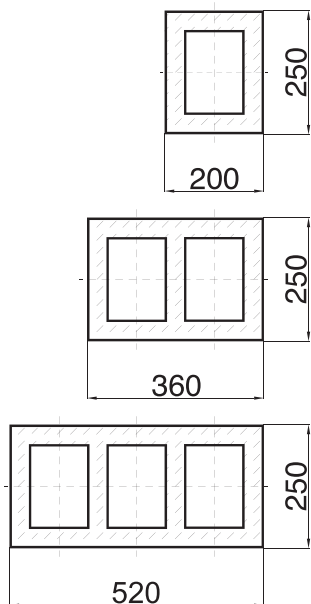

Артикул	Кол-во ходов	Поперечное сечение шахты в см	Наружный размер см	Вес/кг	цена / шт	шт. / пал.
32010000P	1	1 × 12/17	20/25	13	166	60
32020000P	2	2 × 12/17	36/25	21	324	36
32030000P	3	3 × 12/17	52/25	31	472	18

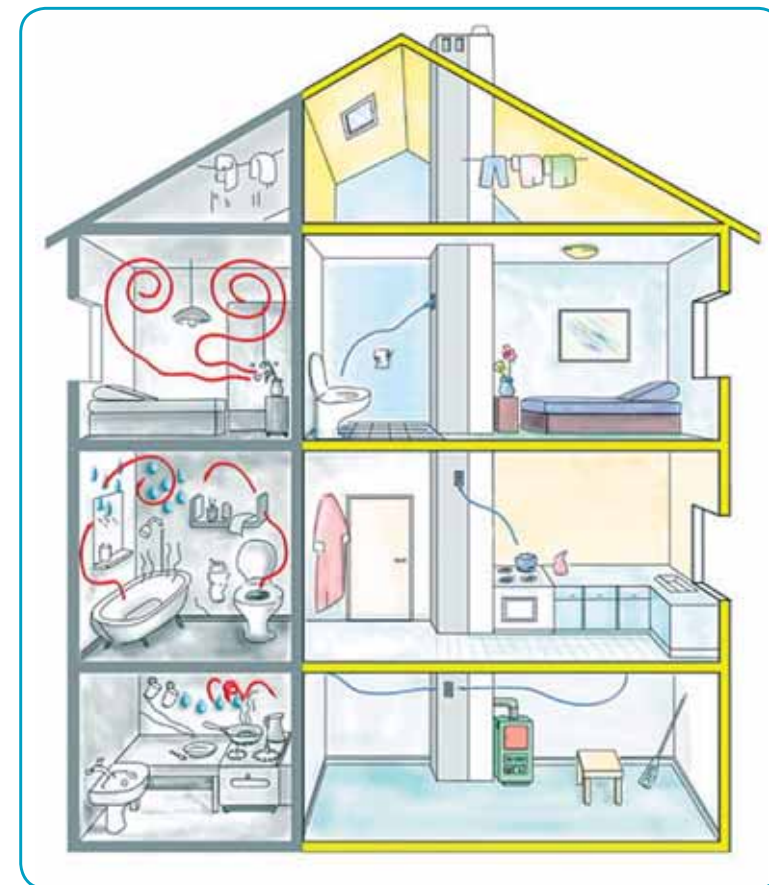

Верхние комплекты комбинированные с вентканалами Schiedel VENT

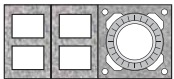
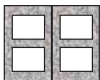
	14	16	18	20
Верхний комплект с вентканалами				
	артикул 31071401	31071601	31071801	31072001
	цена, шт. 8 632	8 706	8 991	9 196
	вес, кг 78	79	82	82
	Габариты, мм 590x1050x65	590x1050x65	590x1090x65	590x1090x65
Покровная плита				
	артикул 18080200P			
	цена, шт. 3 933			
	вес, кг 50			
	Габариты, мм 590x730x65			

Срок поставки от 2 до 5 недель (следует уточнить при заказе).

Принадлежности

Артикул		цена / шт *
33102101	Вентилятор SP коричневый	14 366
33102102	Вентилятор SP серый	14 366
33102201	Вентилятор наклонный SV коричневый	14 366
33102202	Вентилятор наклонный SV серый	14 366
33102301	Дефлектор коричневый	4 751
33102302	Дефлектор серый	4 751
33102401	Монтажный адаптер коричневый	2 050
33102402	Монтажный адаптер серый	2 050
33102501	Монтажный адаптер наклонный коричневый	2 081
33102502	Монтажный адаптер наклонный серый	2 081

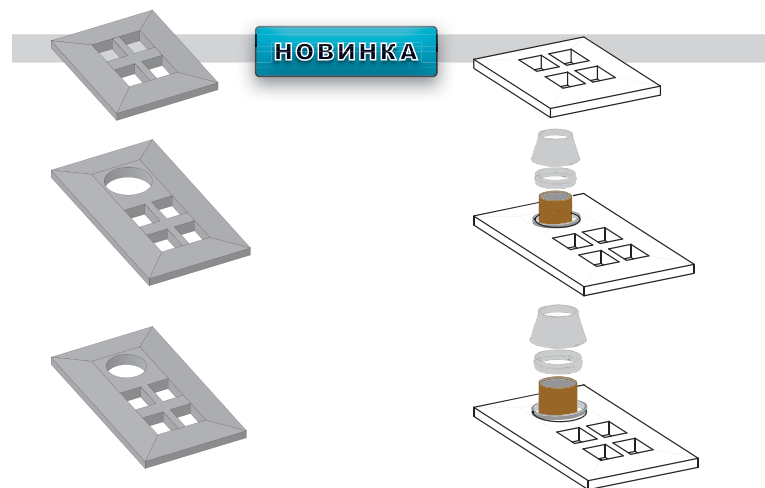

Дверца для осмотра



Решётка приточного воздуха



Вентилятор SP



Вентилятор наклонный SV



Дефлектор



Монтажный адаптер
Артикула 33102401



Монтажный адаптер наклонный
Артикула 33102502



ООО "ШИДЕЛЬ"

office-mos@schiedel.ru

www.schiedel.ru

Москва

4-й Рощинский проезд, 19
офис 302

Тел.: +7 499 271 30 74

+7 499 271 30 75

Факс: +7 499 271 30 76

Санкт-Петербург

Московский проспект, 81А
офис 211

Тел.: +7 812 640 43 65

+7 812 640 43 66

Факс: +7 812 640 43 67

Краснодар

ул. им. Вишняковой, 3/5

Тел.: +7 918 111 97 27

Тел/факс: +7 861 211 26 13

Екатеринбург

Тел.: +7 912 644 14 40

Торжок

Калининское ш., д. 53

Тел.: +7 48251 9 67 62

Факс: +7 48251 9 68 54

Нижний Новгород

Тел.: +7 987 548 09 81

SCHIEDEL

UNI

Указанные цены в рублях вступают в действие с 01.03.2012.

Цены включают НДС (18%). ООО "ШИДЕЛЬ" оставляет за собой право на изменение цен.